







13 714 705



- Saliente 160 mm
- Caño rígido
- Salida rectangular con 40 chorros individuales
- Altura máxima del conjunto 108 mm
- Altura hasta el aireador 94 mm
- Diámetro del orificio 35 mm
- 2x Latiguillo de presión M 10 x 1 enroscado, estanqueidad probada
- Racor 1/2"
- Caudal máx. 4 l/min
- Sin plomo
- Este producto puede ayudar a un edificio a cumplir con los requisitos de los sistemas de certificación ecológica de edificios: LEED®, BREEAM®, DGNB

| | | |
|---|-------------------------------|---------------|
|  | Champagne (Oro 22k) | 13 714 705-47 |
|  | Cromo | 13 714 705-00 |
|  | Platino cepillado | 13 714 705-06 |
|  | Dark Chrome | 13 714 705-19 |
|  | Champagne cepillado (Oro 22k) | 13 714 705-46 |
|  | Dark Platinum cepillado | 13 714 705-99 |

13 714 705

mm [inches]



Diagrama de flujo



Certificado

GDV_0400279. IAPMO_N-4976. IAPMO_8834 (1). IAPMO_6397.

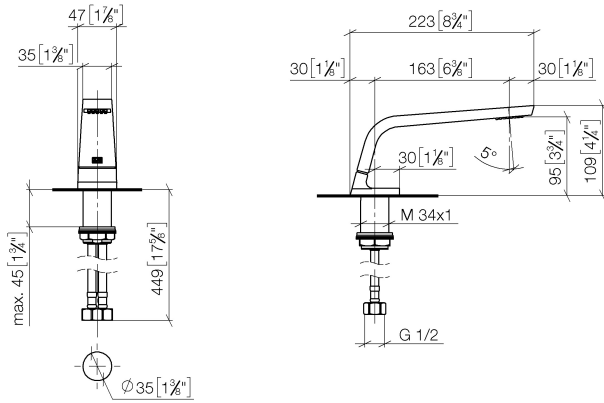
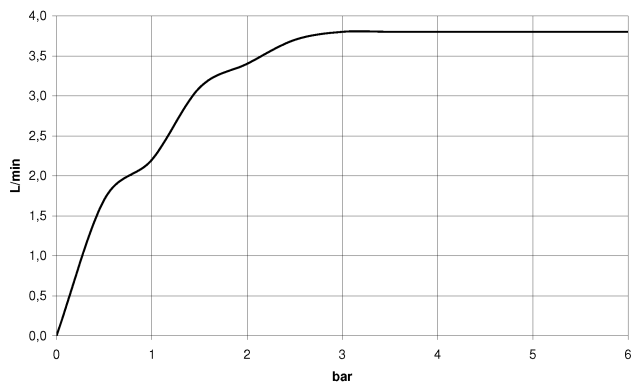
13 714 705

Piezas para otros
acabados pueden
encontrarse aquí:
Cromo

